



1

; " < = > ? @ A B C D E F G Ž H I J K L M N %  
O 9 P Q R S B T U V W X + Y " Z [ J Ž \ ] ^ \_ ` G Ž H I  
U V Y a b @ A B " Z U V c d e f % J ~ )  
H I g W X + Y T J K L h M N % O 9 i Q B " Z  
[ J )

2

@ A B Ž j k ; l m n o p q r s t p u v / w x y p  
z v U V { | % ° & )  
@ A } ~ € % , f „ Ž ... k ; g † Z ‡ f & ^ % )  
c d % @ A } B Ž j Š ~ ‹ Œ S „ )  
„ ' } x ' Ž " d " " Z x ' Ž = ' • - — ~ o J ™  
S š )  
> ' } % œ Ÿ j ¢ £ Ž ¨ j ¥ v J œ | ` £ % § " )

---

© I U V " d a g t « ~ @ A - C ® - ~ " Ž - @  
 B ~ ° ; ± ² % g t ³ Š ´ µ J ™ S ¶ % Ž . B , 1 ` f " ° » f t t )

© I ¼ & ½ ¾ ! ; À J K ~ Á Â Ã L ; Ä < g t Å Æ M  
 N % O 9 P Q R S B Ç È ° p É . p É \$ J ~ g t X + @ A } ) X  
 + @ A , B Ê J Ë P Ì Í Î Ï f ° † Ð « )

; g t % Å Æ Ñ ~ g t X + @ A } Ò > ' Ó Ž ~ ° Ô Õ  
 Ô Ö × Ø c @ e f ' ² g t X + @ A } Ž Ù Ú Y )

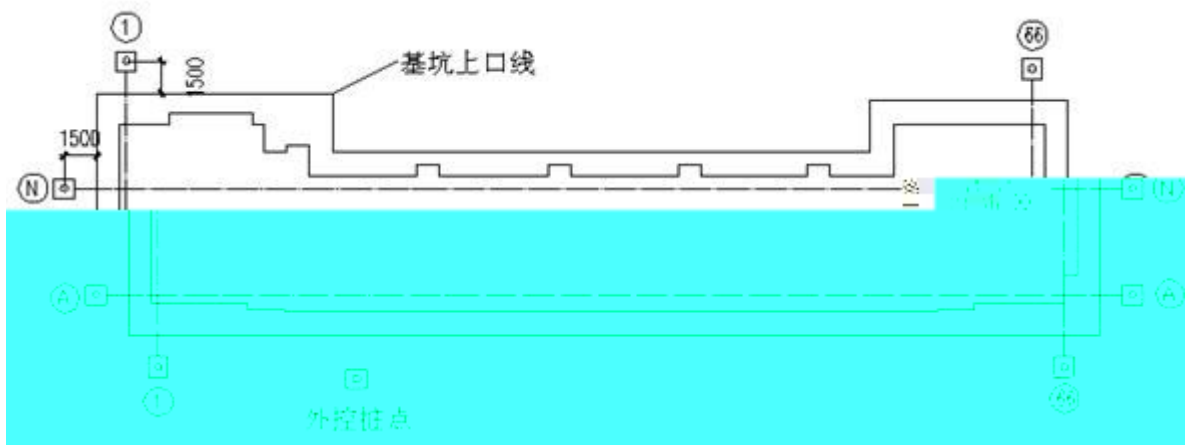

© I Ū g U V J ™ Ū Ý Þ ß à Ò È á ° ° ä ä Š Š ä ä . Ł Ł œ Š » \$ » .  
 % Þ Œ Ž ç V ß g t U V X + @ A } % è Ÿ é ê ù ú ë )

g t c e f @A } \ i J è ÿ , S í ç d î G Ž © I U V  
 ï ð ~ Á ! U V ñ i ò % ó ô Ž ^ c e f @A } " Z ~ € Ž Đ ö  
 ö U V % " d ) ~ € > ÷ ; ø c e f & ^ % ò ù ' - ú ÷ " Z ) e  
 f @A } ~ € Y ù Ú Y

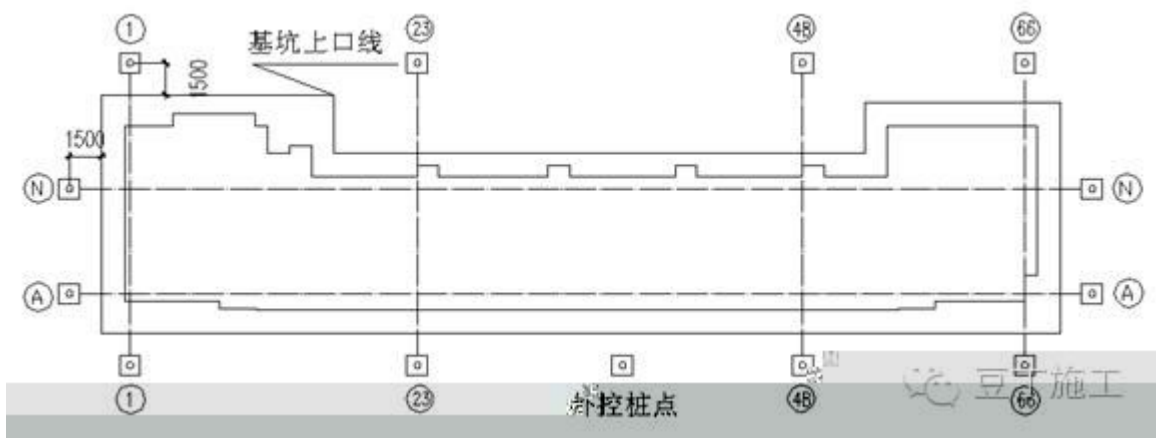

### 3

© I ! ç À J K L T ~ : ' M N % 3 B B á ú ° Ò ü ^ 3  
 B Ç \$ \$ » æ Ó p á ú . Ò ü ^ 3 B Ç \$ \$ » ý ° ä Ó p á ú \$ Ò ü ^ 3 B Ç \$ \$ » f l f i f i Ó Ž  
 · p ç J ™ ÷ ÿ 3 B Ê J ® U V Ä < ~ ° O 9 U V i Q B ~  
 " g t U V 3 B @A % H I )  
 U V i Q B j Š ~ ; q r s t Ž      Œ Ž z v U J p ·  
 % ° & Ž P I İ    α v P I # ÿ % Ô " ) U V i Q B % Ñ ~  
 ù Ú Y )

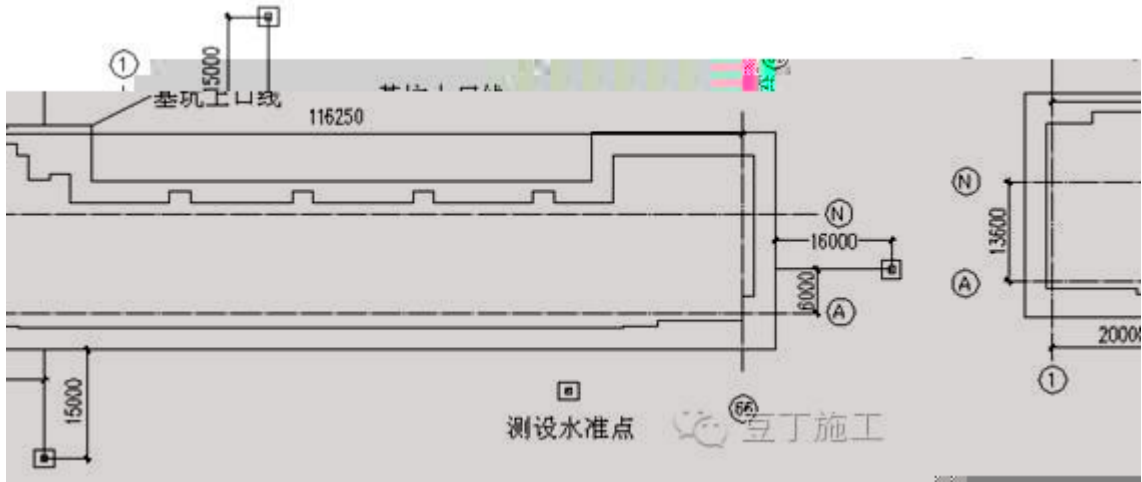

$i_{QB} j_{\dot{u}} x' U \check{Z} = ; U V w \in w [ J \check{Z}$   
 $j b'' [ J )$   
 $i_{QB} \times \acute{e} i_{QJ} \text{™} d \hat{u} U J ) i_{QJ} \% c d \ddot{Y} d \hat{u}$   
 $\ddot{u} \acute{u} \grave{e}$

4

$H I J K L h M N \% P Q R S B \text{~} H I \check{Z} = \text{Đ} / \% \pm \ddot{I}$   
 $J \sim \ddot{I} \check{Z} s \text{Đ} \grave{e} \text{€} p \text{Đ} / \text{€} p \text{Đ} \text{¥} \text{€} \% P \text{ç} \emptyset )$

ç V B g t Œ' % & ÷ ù ' œ R S ÷ ); @ A }  
 % ŵ Œ g t e f @ A , )  
 g t X + @ A } J Œ = \ f ç G h Á  
 % g t c e f R S B Ž; @ A } « ĭ f % ŵ Œ g t c e f  
 @ A , ~ " @ A e f % H I ) J ~ è Ÿ % œ d î )  
 e f @ A , j ~ ; / f % ŵ Ž P ĩ ĩ ' † Đ «  
 % ' ° Ò e f @ A , ' ° † ... g t Ž Đ P ĩ ' C  
 ² @ A , ' ° £ Ó )  
 © ĩ c e f @ A , Ž J ~ g t % « œ B b c e  
 f % D B )  
 © ĩ g t « œ B ' ° Ž P Y b q & V B U V  
 & Ž S Œ P ĩ ĩ ĩ ĩ f )  
 g t Œ' { f ² G Ž U V : ' ç Ž ?  
 : ' ] Ž ~ : ' J K ¬ f Ž \ Q G & U V )

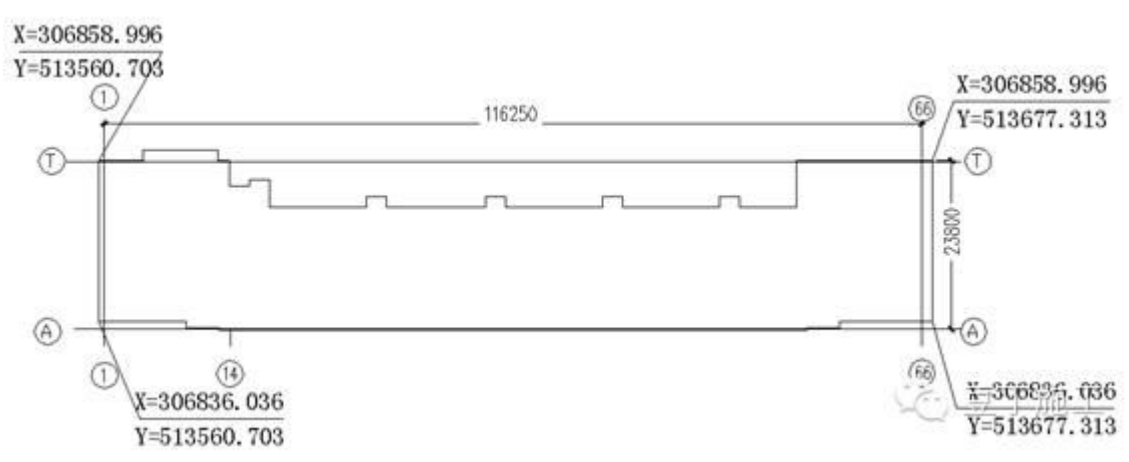

© | g † U V X + e f @ A „ T P Í Î Y Ž  
 J ~ P Ì % p Ú ' ° „ Ž { P Ì Í Î % f b Ú f Ž =  
 · ) % „ ‚ 1 ` £ “ f k t t p . k t t Ž Ú „ ‚ 1  
 £ “ . k t t Ž ° k t t )

Î q P Ì ~ Á S 3 “ ; P Ì ' \ ô  
 · J P Ì Ú ĩ f T i ì µ @ A e f Ž = Æ @ A  
 „ , Í Î )

ù · Î q Ž J ™ Î q Î J Ž S 3 J B  
 Ö Ö ° \$ Ž = · B S Ž ‚ 1 £ “ ° k t t t ) i  
 ì ĩ f T ĩ ĩ f j © | @ A e f { f Ž = · f S Ž α ‚  
 1 Î )

“ Z V ì ” Ž ; P Ì - \$ f i \$ k / %  
 ä Ž ª S 3 J Ě ~ Á S 3 ° k t t t Ž = · • - — S š Ě  
 % Ź Ô © f Ž Đ @ A q S 3 Ž  
 + S 3 @ A ; ‚ 1 £ - Ž α ‚ 1 Î ) i ì “ Ž  
 ; % f T Ú f % ' ° \$ k t t t / % ä Ž =  
 f · v @ A Ì ' )

---





Ł»ŁŁŁĐÚ 4X + e f % @ A ù ' « @ ÷ Ž ù ' P Ì  
« @ A „ Ô B I m f · J ÷ )

© I P Ì Ĩ % % e f @ A „ Ž<sup>a</sup> \ ~ ; P Ì Ĩ % % e  
f „ % Ź \ ^ | p X G Ž G m „ & ^ e f „ Ž<sup>a</sup> h " e f ·  
J Ě U V % X + 4 % Ź ; „ U V 4 % σ J % Ö Ő e f α v  
Ô Ø Ž Đ ~ œ Ě p % ï ] ) \ ï ] \_ ` G Ž H I c @ A e  
f J ~ Ø e f ) H I e f { p | f p ĩ f b  
@ A f Ò N ' ° ' Ó é - U V f Ž \ <sup>3</sup> ¢  
G & " Z Ú V U V ) ; 4 % e f · J β | Ž % Ú 4  
% e f ^ C α \$ † )

; ^ P Ì - Ê J S 3 " Ž ^ 3 β @ A } B " Z 1 J Ž \  
1 J \_ ` G Ž & ^ P Ì - Ê J h " d % S 3 )

Ł»ŁŁŁĐÚ 3 β ù ' i Q p ÷ Ž<sup>a</sup> Ä < O  
9 U V ' i Q B 3 β ô ^ Ú Ě ° Ú ' + % Ź \ ï J G  
~ " Ł»ŁŁŁĐÚ 3 β J ™ % H I ) 3 β ÷ Û Ú Y )

---



6 ± 0.000

ł»łłł Đ %X + e f ù ' - @ ÷ " Z e f ^ . J ) v  
ç V B 4 3 Ž " x c e f . J è Ÿ Ž<sup>a</sup> · \ 3  
ÿ c e f . J ® U V 4 %ž G c e f @ A f Ž @ A  
¬ e f )

°Ó g t « e f  
.Ó U V ñ i ò ô e f

© I 4 Đ % 4 % X + Y b U V ñ i ò % ó ô Ñ  
~ - @ P Q B ) Ñ ~ & ÷ Ç  
Ò ° Ó<sup>3</sup> Š ' % Š ~  
; 4 ł»łłł g q Ž<sup>3</sup> ; 4 - @  
P Q B ' ° %<sup>3</sup> Š ( ° flłłł ° flłłł flłłł % Ž;  
Ú + ° . % Ž g Ž Ú ·  
q t X Ž α + = x %ö + q  
+ X ) Š ' A ~ Ù Ú Y )

---

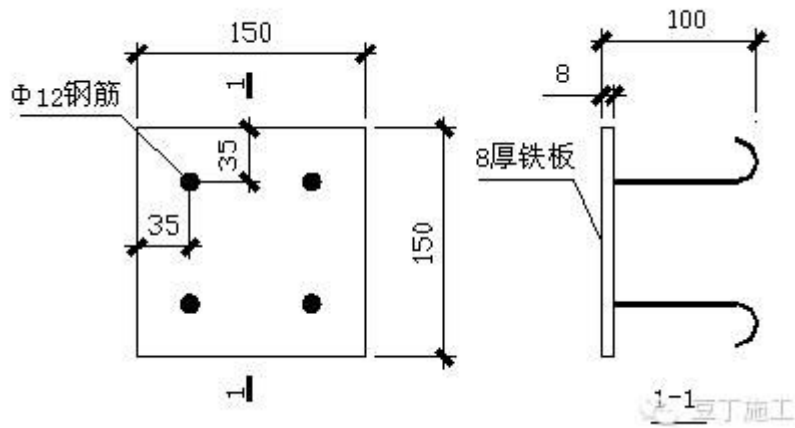

Ò.Ó~ @PQB~ ° TM  
 ©I UVi ð~ Á; UVñi ò ó ô Ž ç Vβ ó ô ° \$Ł  
 e p \$° ääe Ô9 %UV Ž 7 8 9 ñi ò ) @A B %  
 Ñ~ ' ° ÙY p Y )

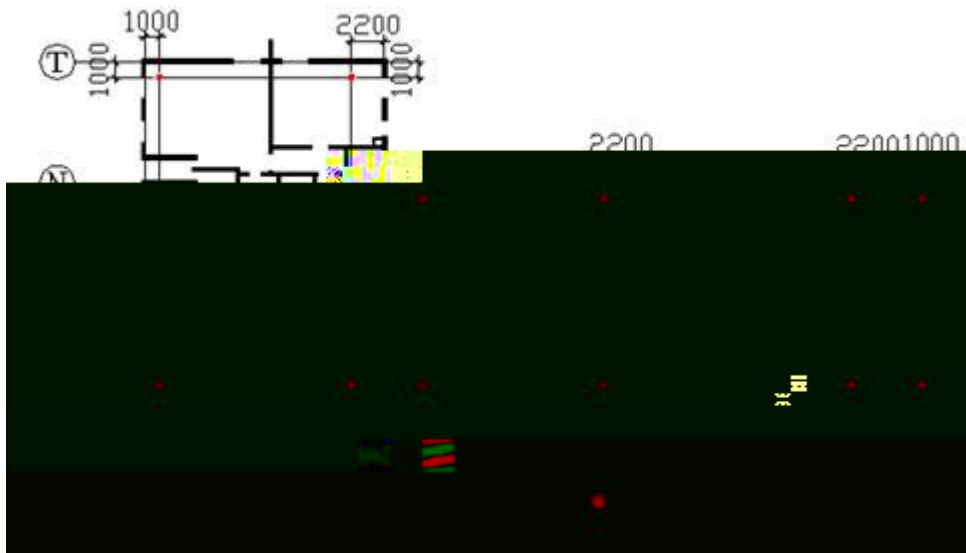

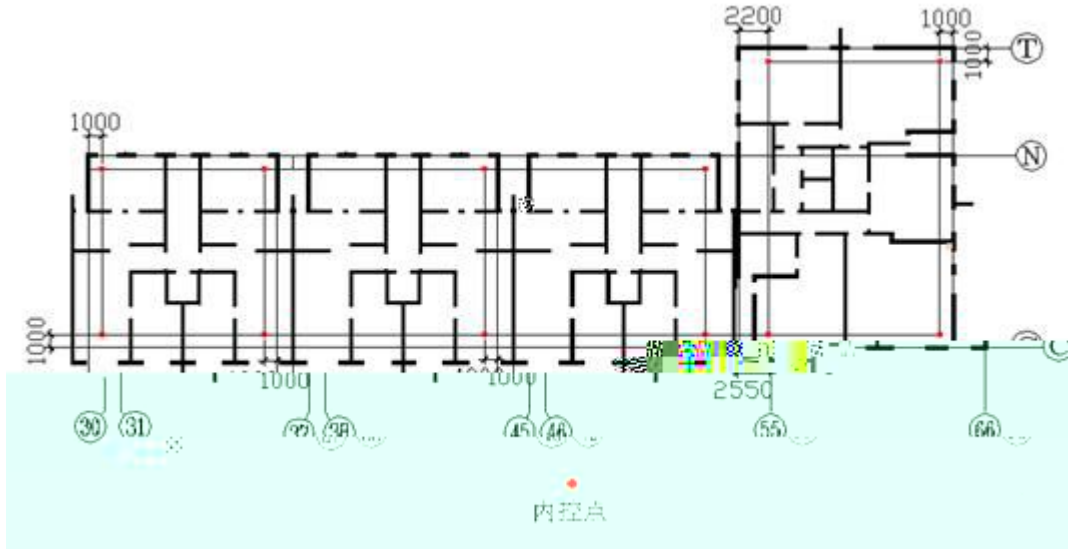

\$Ó

; - @PQB °†. Æ- { p p é † Ž  
 † p )

³ Š ´ Š ~ G Žu ´ \ ^ ø ° + @A B " Z ì  
 ] Ž = ÿ @A c e f · J Ě 4 ³ Š ´ %' ² - @B } Ž G  
 ^ e f ì ² % & } " Z œÿ p J ™ Ž \ ì ] \_ ` G ´  
 ; ³ Š % e f & ^ ó - @f ŒB Ž f  
 Ł» . † † Ž DB " 4 Ñ ~ % - @PQB Ž = ; - @f %  
 DB % ° † † ì = B % • — Ž ~ " Đ % 4 X + @A %  
 PQB Ž B h ì ² % & } " Ł» Ł Ł Ł Đ % 4 % X +  
 @A } ) - @PQB ù Y fiæ p Y fiæ )



v \$ t t " ž " @ A B % B ž B ~ " 4 %  
 % 9 @ A B ) G H | % & ÷ a B · J Ě U  
 V 4 %) ~ & ÷ Û Ú Y )

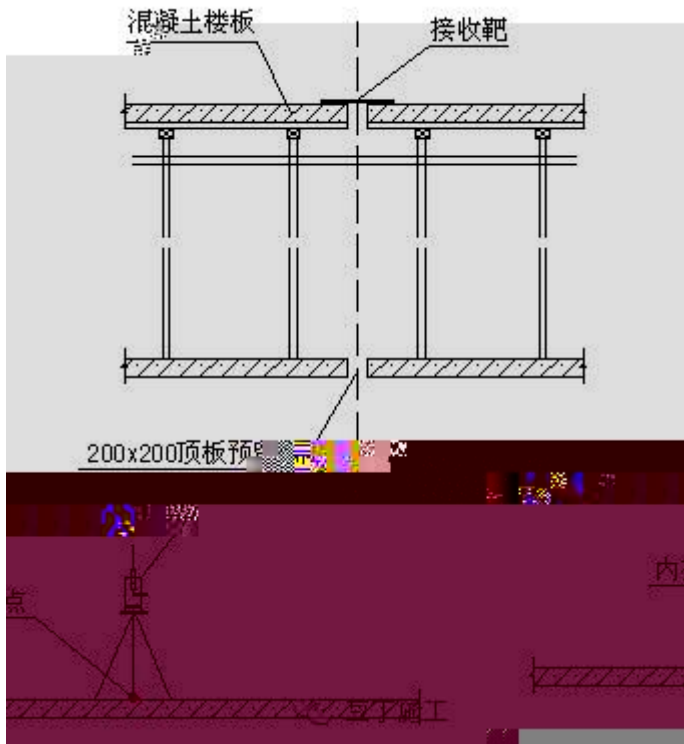

Ò . Ó @ A B · J G ž ù ' \ T fił ^ J 4 %  
 B h i ² % & } " Z œ Ě p % J ™ ) a \ ô °  
 v B % ž B œ " ý ł ł ž G ' fił i  
 J Ô B i X ^ j % @ A B é ž ô  
 ĩ p œ Y a í ž í · J Q ž j ·  
 J ž ® Q ) ĩ œ í ç U V è Ě d î G ž ~ " 4 % X  
 + @ A } ž Đ J ~ e f T U V f )

e f ^ . J Ž j J @ A „ p P Q B Ž x ' ° Ž  
. J % ‚ 1 £ j “ \$ â ° ł ł ł Ž í ¢ Ú ë % P (E)

---

4 X + { f H I 4 X + @ A } Ž 4 U V 4 X  
+ { f Ž j 4 @ A } Ê . Ê 3 )  
U V 4 % @ A B . J Q G Ž ' \ H I @ A B U J  
c e f Ž = ; % o f Ž c e f j ¢ G J ~ - e f  
ÿ e f @ A f " Z ô f Ž J ~ e f @ A f Ž  
ï f \$ ł ł ł @ A f G { ï f Ž J ~ - % p p  
f b ï f é { f j + 4 ÷ Ž { X  
+ p S 3 b q + 4 @ A f « ¥ œ Ž Đ @ A e f Ê % ú  
l f @ A £ Ž « + Ô @ A f Ú Ê % o l  
f ) X + { f G Ž ? " Z f Ž ¢ G & " Ú V  
) Đ G 4 e f . J & ÷ )

---



U V 4 { f " Ž j J · J e f Ž i Ć G J ~ ~ e f  
 U V f Ž ~ ' { f , ' ` £ j í Ć Ú ë % P (E)  
 ~ ' { f , ' £

---

" x S 3 ^ %% b ö ö è ÿ d î Ž Ł»ŁŁŁŁ Đ  
 %o~ ô S 3 ^ & ù ' ^ ÷ )

ç V ß g t W3 äfl».t S 3 3 Ÿ / Ÿ j ~  
 Ô S 3 f Ž , ~ ; 4 Ž ~ ; °Ł4 ) 4Ò °Ł  
 4 Ó q g G Ž<sup>a</sup> g t °»ŁŁŁŁ g S 3 f ; g  
 † « %oŽ " 4Ò 4 Ó S 3 f Ž ; f k α

v O S 3 B Ž G · · - — O œ Ž \ 1 J G · Ž  
 = ~ " Đ G U V S 3 · % < Ć S ¶ Ž S ¶ " · )  
 S 3 B j ~ ; v ^ % o % ' ° Ž S 3 B α  
 v O 9 Ž ô Ñ Ž õ ö U V % " d Ž = ; İ S  
 ^ S 3 T ü ^ S 3 Ž ` £ @ A ; \$ † Đ - )

Ò ° · È \$ i Q © I < Ć i Q B Ž J 4 S 3 f  
 ° » Ł Ł Ł Ł S 3 f Ó = D j Ć ) G ; v ^ % o S 3 % °  
 e e p . ° e e % ž Ž e \$ f l e % ž Ž b ä ä e  
 ã e ! D % % ° · - — S š Ž Đ · O œ % o f " S  
 3 P Q Ž ; İ S ^ S 3 T ü ^ S 3 ) S 3  
 B Ñ ° X + Y Ù Ú Y )

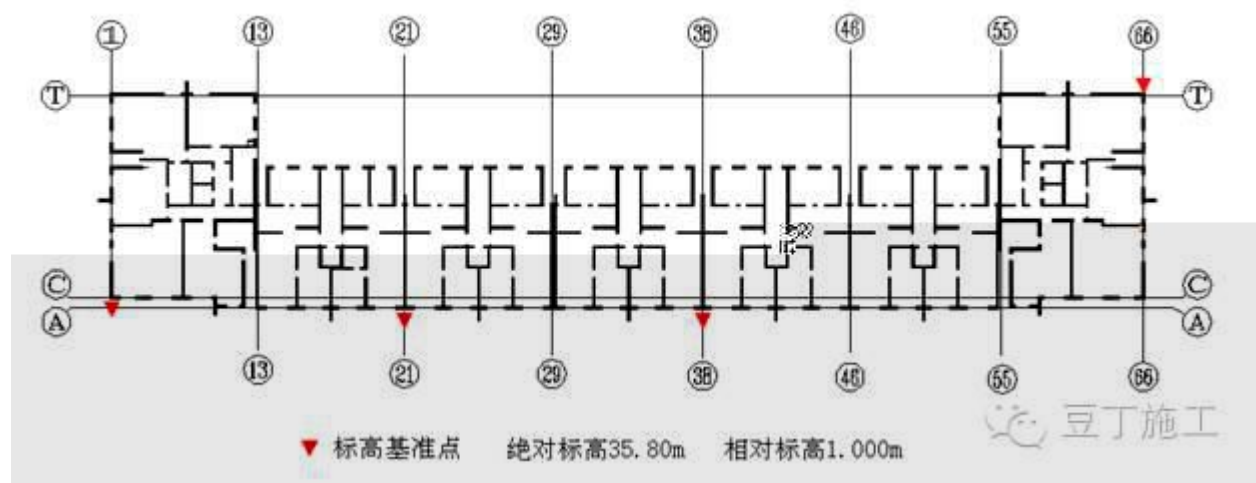

Ò . ù ´ Æ % Ž \ / G Ž ª Ł ´ ^  
Q S 3 f %• S š Ž ™ UV 4 h " S 3 Ò  
™ " ; . + %Ó )  
Ò \$ ™ S 3 G ÿ i Q ~ È UV 4 % J O 9  
S 3 B Ž \ 1 J i ] \_ ` G Ò i É v \$ † " Ó Ž Đ X  
B ~ " ç 4 S 3 P Q B Ž " i ] )  
Ò § Đ G 4 % ^ @ A ´ | & ÷ S 3 B ™ Ž  
α 4 ^ % ™ Ž 4 4 i ] ) Đ ² ` É % , )  
Ò fi ° Ł 4 Đ % S 3 " j ; ° Ł 4 è J Æ Ø  
S 3 f Ž ~ " ^ % ™ J % H I Ž ™ J & ÷ )

" M3 è Ÿ Ž ù ´ Đ Ú & ÷ Ç  
Ò ° J ~ i X f " Ž ù ´ i Q % 3 Ÿ Ž G  
m % m f ^ Q i X f Ž m " ´ • S m f S B )  
| M3 è Ÿ ° . † )  
Ò . J ~ S 3 µ i X f " Ž ™ È G m é / )  
Ò \$ Ł » Ł Ł Ł i X f ^ Ú µ ^ % ™ 3 É " Ž h ´ j \  
Æ Ž ™ 3 É " j = ´ S Q Ž " d " Z / T  
Ÿ )  
Ò § " S 3 Ò 3 B Ó É , g † W 3 Ÿ É  
Ž d @ A 4 S 3 Ž α ) j Đ ø B Ž  
x Ž Ž ü α 4 Ž , ` É )

---

Ò fi U V 4 X " Ž a i Q ° ; J B Æ % | '
   
 ° Ž i X f S 3 , 1 ` £ " \$ † )
   
 Ò ä © I U V % " d Ž ' i Q ÿ 4 % 3 ß ì ] G
   
 ² 4 % f l l l l i X f Ž J ; p % Ž
   
 p G Ž ; p % 4 ° l l l l l i X f Ž \ [ G
   
 ~ " p T S 3 @ A % H I ) Ð % 4 ù ' | &
   
 ÷ )

Ò ° Ó S 3 È U V 4 G Ž j " Z i ¢ [ J )
   
 Ò . Ó " ( £ ¢ )
   
 Ò \$ Ó j " Z £ )

S 3 ^ , 1 ` £

---

7

U V " Ð ø 4 X + @ A e f " Q Ž Ê {
   
 p p ) U V 4 g È , 3 Ÿ G Ž

j J ~ flllll i X f Ž ~ " p UV % S 3 H I Ž  
S 3 B α ¥ v \$t Ž i X f , 1 ` £ " \$t)

8

UV J ™ Ž j ^ ± ² % " Z + % J  
™ Ž Đ z H I Ä " Z { | V ~ )  
UV % { f j H I UV @ A f U J Ž ^ °  
+ p ~ « + p p + J ™ P f j b Ä Ž =  
~ Á Y a " Z d % )  
- « i X f J ~ \$t % Ô 3 £ j v ° † Ž  
, Ø i X f % S 3 , 1 ` £ " \$t)  
« f Ž ù ' \ . J Ô £ j v  
. †)  
- f Ž ù ' f p \ . J Ž ^ ` £ j  
v â\$lll)

^ è Ÿ d î % , V B % U V J ™ Ž  
%o ` £ { ° â. ° " )

程

- ° + + 4 U V " Ž; - × Å + μ + %o  
g flllll i X f Ž d î D j ç Ž ~ " ° + T % S 3 @ A  
f Ž = ù ' i Q J P 4 S 3 )

---

^ v ° + + 4 ~ Á " ( ° + Ž; P 4 %o{  
œœ' f Ž ~ Á d î Ð œœ' f " P Q f ô Ž™  
^ ` £ j v °â°ŁŁŁŁŽ J ~ œ` £ j v . Ł )  
( ° + " Ž; P 4 + %o f ô Ž; Ö Ö Ô 9  
& ^ %o o Ž© I œ%( T ; P 4 + %o Ö Ö @A  
f ) , ® × ( , Ø @A f Ž = @A & )

Ð - fŁŁŁŁ i X f " H I Ž · ™® ~ Á S  
3 Ž × Å i X @A f )  
; %o œœ' f Ž ; , Ø f « + X  
Z Ž f t œŽ f B S ; × Å %o)

; + × Å - J ~ i X @A f )  
~ Á d î J ~ + ñ i Ÿ @A f )  
^ + i ~ Á ù · i 4 Ž d ; + X 4 %o  
J ~ œ@A f )  
^ %o + ù · & Ž d ; i 4 %oJ ~ œ@  
A f )

- + @A f Ž j v °â\$ŁŁŁ% ^ `  
£ · J Ž i X @A f %J ~ d î " , 1 ` £ " \$† )  
+ ~ Á " d ô ô ( " Ž j v °â°ŁŁŁŁ  
% ^ ` £ J™ô f ô ( f )

---

« + i X p @ A f b ô f % è ÿ - + )  
« + x T + Ž; g t « - œ  
= < ° < (E Ž Đ z @ A + ÿ p X ÿ b  
x + + % ' ° ) " · Ô \ i J Ž  
Ô · J ` £ v . ††)

« + U V " Ž Đ { | Y " H I Ž © I ô 3 ÿ T  
ÿ Ž; « x + 4 ‰ i X f b f i ²  
& } Ž i X f b f % j © I ~ Á d î T +  
(E)

U V J ™ Ž j V B X + T S 3 ~ Á  
d î Ž J £ Ž = K Y š )

g t « ÿ Ž 4 G j J Ž š  
£ Ž = K A X + Y )  
; × Å Ö e f Ž ; + ‰ f † † † †  
i X @ A f )

ç V B g 3 ÿ " ä f † . † Ž ù · ã È . á ê \ "  
Z ^ · J Ž ; « + ‰ l f )

9

4 U V ² G Ž; ¥ œ Ô . † † † † « ‰ Ž  
« ¥ œ ^ @ A f Ž = ‰ • O œ S š Ž

x ç 4 œ Ú 4 œ; , f %) ^ %4 4 Ž  
x g † ¥ œ% Ÿ )

; ~ B | Ž u ' f ÷ f Ž J ™  
% Ÿ Ž ĭ J ™ ĭ Ž Ÿ £ v \$††)  
; ^ G Ž ^ e f · J Ě + %Ž  
= ™ % ¬ % e f £ Ž b " ^ I MN ~  
Ž Đ z ; %c 4 ^ U V " Ž )

© I e f { p ' ° Ž p ĭ f Ž G  
\$†††† @ A f Ž = o • O œ S š Ž 4 U V G Ž ^  
@ A f b " · J Ě + %Ž z v %¬ T £  
)

4 U V ^ G Ž j J « £ = š Ž 4  
£ p « + 4 , ¬ ' i X ' C Ž  
« ĭ f I f ) Ô ĭ Ô ^ @ A f ' Ž  
= ; + %) )

- @ A f e f Ž i X @  
A f © I S 3 @ A f Ž Đ % U V  
è Ÿ )

4 " Ž © I 4 Ô { % ^ @ A  
f Ž Ú 4 ^ % f Ž ; , f %)

---



; Đ @ A e f " Q Ž J \$ŁŁŁ @ A f T  
! f Ž = ' • O œ S ) ; Đ G % U V ! Ž 4 d  
© I @ A e f { ! f Ž = • J Ě + % ' • O œ S  
)  
2 , 4 ; × Å % @ A f Ž Đ x  
% )

## 10

u ' J a V ~ P B Ê J ® ^ % Ž = ' •  
a S Ž è Ÿ õ ö i Q } % è Ÿ d î Ž \ [ J \_ ` G Ž D  
V / ~ " U V 4 S 3 @ A % H I )  
p ~ Ž a q % % S 3 J ~ ; õ  
E % œ B p ! B % % Ž G ' • a ,  
% S ) ^ % Ž Ć h " d % S 3 B Ž ' f a  
S 3 B f Ž f j Ć Ž £ v \$ Ł Ž f ~ "  
~ % H I )  
p ~ G Ž ' i Q + S 3 Ž '  
ë + X Ÿ b Ô ( ë + 3 £ )

; ~ G Ž<sup>a</sup> i Q ~ %Ž<sup>a</sup> q  
+ flllll % @ A S 3 J ~ ; %Ž J ~ S 3 % ™ j x  
+ %o . S 3 B )  
q g B | Žj " a S 3 B f Ž X Ž  
q + S 3 E @ A ; °llll D - )  
° + U J " Ž<sup>a</sup> g flllll S 3 - \$

程

f { f " " Z )

; U V V %od f d %" Ž α

\ f U V %Ä )

f V ~ è Ÿ ê T β Ÿ J ™ V B T r

ô ) X + T 3 β @ A p c e f · J p S 3 p f p

| f J ™ é → ' J ™ V B f Ž r

f )

ô V B ; J ™ { f G Ž j J ™ V B b r

f Đ x è Ÿ p ` )

f V ~ Ú V % V / ~ Ž = D

: )

12

g X + e f @ A „ B ' fikt fikt „ Ž; „ %o

%o Ž = ' b q Æ ' Ž; × Å ' ~ x ' )

Ü Ú Y )

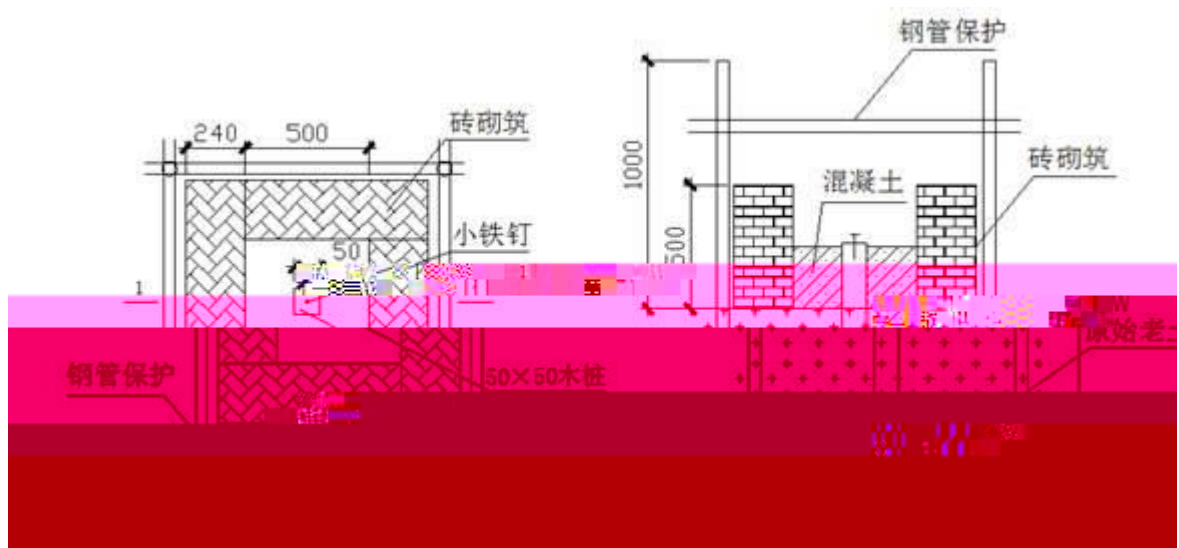

UV i QB d i Š # v q f Ú Ł»ät Ž ' q  
 = Đ ~ S š Ži QB x Å g . ŁŁŁ 3 x ' ) Û Ú Y )

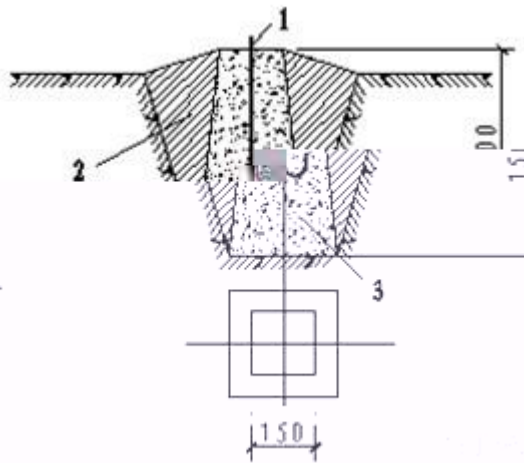

^ Ä < - % J ™ @ A „ B ' b • % " Z  
 Æ' Ž Ě ) h „ B S p ' )